

Guide de l'utilisateur

DCT2500

Décodeur numérique



MOTOROLA
intelligence everywhere™



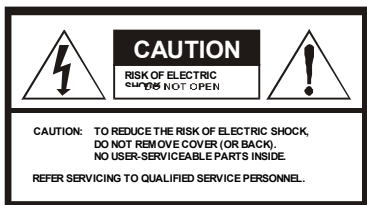

Les symboles graphiques et autres avertissements sont situés sous le décodeur.

AVERTISSEMENT

POUR PRÉVENIR TOUT RISQUE D'INCENDIE OU DE COURT-CIRCUIT, N'EXPOSEZ PAS CET APPAREIL À L'EAU NI À L'HUMIDITÉ.

ATTENTION

POUR ÉVITER TOUT CHOC ÉLECTRIQUE, NE BRANCHEZ PAS CETTE PRISE (POLARISÉE) SUR UN PROLONGATEUR, UNE PRISE DE COURANT NI TOUTE AUTRE PRISE D'ALIMENTATION SI LES BROCHES NE PEUVENT PAS ÊTRE ENTIÈREMENT INSÉRÉES ET RECOUVERTES.



Le symbole de l'éclair terminé par une flèche dans un triangle équilatéral veut alerter l'utilisateur de la présence d'une « tension dangereuse » non isolée dans le boîtier de l'appareil, qui peut être suffisamment forte pour constituer un risque de choc électrique pour les personnes exposées.



Le point d'exclamation dans un triangle équilatéral veut alerter l'utilisateur de la présence d'instructions importantes pour l'utilisation et l'entretien dans les documents accompagnant l'appareil.

Cette installation doit être faite par des techniciens qualifiés et se conformer à toutes les exigences des codes locaux.

RÉPARATIONS

Si cet appareil a besoin d'être réparé, contactez votre câblodistributeur pour la réparation ou le remplacement de l'appareil.

REMARQUE À L'INTENTION DE L'INSTALLATEUR DU SYSTÈME DE CÂBLODISTRIBUTION

Ce rappel a pour but d'attirer l'attention de l'installateur du système de câblodistribution sur l'article 820-40 du Code national de l'électricité des États-Unis, qui donne des directives concernant la mise à la terre et qui, en particulier, précise que la mise à la terre du câble doit être connectée au système de mise à la terre du bâtiment, le plus près possible du point d'entrée du câble.

EXEMPLE DE MISE À LA TERRE DE L'ANTENNE

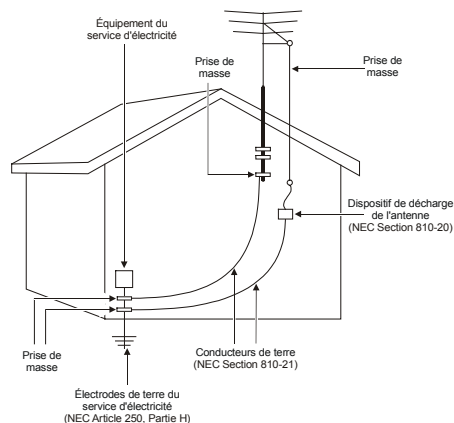

NEC-NATIONAL ELECTRICAL CODE

Mesures de sécurité importantes

- 1 **Lire les instructions**
Lisez attentivement les instructions concernant la sécurité et l'utilisation de l'appareil avant de le mettre en marche.
- 2 **Conserver les instructions**
Conservez les instructions concernant la sécurité et l'utilisation de l'appareil pour référence future.
- 3 **Tenir compte des avertissements**
Respectez tous les avertissements figurant sur l'appareil et dans le mode d'emploi.
- 4 **Respecter les instructions**
Suivez attentivement le mode d'emploi.
- 5 **Nettoyage**
Débranchez cet appareil de la prise murale avant de nettoyer. N'utilisez pas de nettoyants liquides ou en aérosol. Utilisez un chiffon humide pour le nettoyage.
- 6 **Accessoires**
N'utilisez pas d'accessoires non recommandés car ils pourraient constituer un danger.
- 7 **Eau et humidité**
N'utilisez pas cet appareil près de l'eau, par exemple, près d'une baignoire, d'une cuvette, d'un évier, d'un bac à lessive, dans un sous-sol humide, près d'une piscine ou à proximité d'endroits du même genre.
- 8 **Accessoires de montage**
Ne placez pas l'appareil sur un chariot, un pied, un tripode, un support ou une table instables. L'appareil peut tomber et causer des blessures graves ou bien s'endommager. Utilisez uniquement le chariot, le pied, le tripode, le support ou la table recommandés par le fabricant ou vendus avec l'appareil. Tout montage de l'appareil doit respecter les instructions du fabricant et doit se faire au moyen d'accessoires recommandés par le fabricant.
- 9 **Aération**
Les fentes et les ouvertures du boîtier servent à aérer l'appareil, à garantir son fonctionnement fiable et à le protéger de surchauffes éventuelles. Ne bloquez jamais les ouvertures en plaçant l'appareil sur un lit, un sofa, un tapis ou toute autre surface du même genre. Ne placez jamais l'appareil à proximité d'un radiateur ou d'une chauffeuse ou sur ceux-ci, ni dans une installation toute faite comme une étagère ou une baie intégrées sans vous assurer qu'il reçoit une aération appropriée.
- 10 **Sources d'alimentation**
Faites fonctionner ce produit en utilisant uniquement les sources d'alimentation en électricité décrites sur l'étiquette de marquage. Si vous n'êtes pas certain du type d'alimentation électrique de votre domicile, consultez votre compagnie d'électricité locale. Pour les dispositifs fonctionnant à partir de piles ou d'autres sources d'alimentation, consultez le mode d'emploi.
- 11 **Mise à la terre ou polarisation**
Cet appareil peut être muni d'une fiche de courant alternatif polarisée (fiche ayant une broche plus large que l'autre). Cette fiche se branche d'une seule façon dans la prise électrique. Il s'agit d'un dispositif de sécurité. Si vous ne pouvez pas insérer la fiche complètement dans la prise, essayez en retournant la fiche. Si la fiche ne s'insère toujours pas complètement dans la prise électrique, communiquez avec votre électricien afin qu'il remplace votre vieille prise. Ne déjouez pas le dispositif de sécurité de la fiche polarisée.
- 12 **Autre avertissement**
Cet appareil peut être muni d'une fiche à 3 fils de type prise de terre, une fiche comportant une troisième broche (de mise à la terre). Cette broche ne s'insère que dans une prise de terre. Il s'agit d'un dispositif de sécurité. Si vous ne pouvez pas insérer complètement la fiche dans la prise, communiquez avec votre électricien afin qu'il remplace cette vieille prise. Ne déjouez pas le dispositif de sécurité de la fiche de terre.
- 13 **Protection des cordons électriques**
Les cordons électriques doivent être disposés de façon qu'on ne puisse pas marcher dessus ou qu'ils ne soient pas coincés par des objets placés sur ou contre eux. Accordez une attention particulière au branchement du cordon à la fiche, aux prises et à la sortie du boîtier de l'appareil.

14 *Mise à la terre de l'antenne*

Si l'appareil est branché à une antenne ou un système de câblodistribution extérieur, assurez-vous que ces dispositifs soient mis à la terre de façon à garantir une protection contre les surtensions et l'accumulation de charges statiques.

15 *Foudre ou éclairs*

Pour mieux protéger l'appareil en cas d'orages électriques ou s'il reste sans surveillance ou inutilisé pendant une longue période de temps, débranchez-le de la prise murale et déconnectez l'antenne ou le câble. Cela évitera que la foudre, les éclairs ou des surtensions des lignes électriques n'endommagent l'appareil.

16 *Lignes électriques*

Le système d'antenne extérieur ne devrait pas être placé près de lignes électriques aériennes ou à un endroit où il pourrait tomber sur ces lignes ou circuits électriques. Lorsque vous installez le système d'antenne extérieur, faites extrêmement attention à ne pas toucher vous-même les lignes ou circuits électriques, car tout contact pourrait être mortel.

17 *Surcharge*

Ne surchargez pas les prises murales ni les cordons électriques car il pourrait en résulter un risque d'incendie ou de choc électrique.

18 *Introduction d'objets ou de liquides*

N'introduisez jamais d'objets dans l'appareil par les ouvertures, car ils pourraient entrer en contact avec des points de tension dangereux ou court-circuiter des pièces, ce qui pourrait causer un incendie ou des chocs électriques. Ne versez jamais de liquide sur l'appareil.

19 *Service*

N'essayez pas de réparer vous-même cet appareil, car en ouvrant ou en retirant les couvercles de l'appareil, vous pourriez vous exposer à des tensions dangereuses ou à d'autres dangers. Faites appel à un technicien qualifié pour toute réparation.

20 *Dommages nécessitant une réparation*

Débranchez l'appareil de la prise murale et confiez la réparation à un technicien qualifié dans les situations suivantes :

- a Lorsque la fiche ou le cordon d'alimentation est endommagé.
- b Si l'appareil a été exposé à la pluie ou à l'eau.
- c Si un liquide a été répandu sur l'appareil ou si des objets sont tombés dessus.
- d Si l'appareil ne fonctionne pas normalement quand vous suivez le mode d'emploi. Ne réglez que les commandes dont le réglage est décrit dans le mode d'emploi, car un mauvais réglage des autres commandes nécessite souvent un travail considérable de la part du technicien agréé, afin de rétablir le fonctionnement normal de l'appareil.
- e Si l'appareil a subi une chute ou si le boîtier a été endommagé.
- f Si la performance de l'appareil a changé de façon manifeste, indiquant le besoin d'un entretien.

21 *Pièces de rechange*

Lorsque des pièces de rechange sont nécessaires, assurez-vous que le technicien qualifié utilise les pièces recommandées par le fabricant ou des pièces qui ont les mêmes caractéristiques que les pièces d'origine. Les substitutions non autorisées peuvent causer des incendies, des chocs électriques ou d'autres risques.

2.2 *Vérification de sécurité*

Après tout entretien ou toute réparation de l'appareil, demandez au technicien de service d'effectuer des vérifications de sécurité afin de s'assurer que l'appareil est en bon état de marche.

2.3 *Sources de chaleur*

Cet appareil doit être placé à bonne distance des sources de chaleur, comme les radiateurs, les registres du système de chauffage, les poêles ou d'autres appareils (comme les amplificateurs) qui dégagent de la chaleur.

2.4 *Utilisation des piles*

Nonobstant toute information fournie dans ce guide par Motorola à propos de l'utilisation de piles, l'utilisateur assume toutes les responsabilités liées à l'utilisation des piles et à leur mise au rebut conformément à toutes les lois et tous les règlements en vigueur. Motorola ne sera en aucun cas tenue responsable envers qui que ce soit de la mauvaise utilisation des piles par l'utilisateur ou de leur mise au rebut d'une manière inappropriée ou non conforme aux lois et règlement en vigueur, ni de tout défaut des piles qui pourrait causer des blessures aux personnes ou des dommages à la propriété.

25 *Équipement téléphonique*

Respectez les précautions suivantes lorsque vous installez un modem téléphonique :

- a N'installez jamais un téléphone pendant un orage ou s'il y a des éclairs.
- b N'installez jamais une prise de téléphone dans un endroit mouillé ou humide à moins que la prise n'ait été spécifiquement conçue à cet effet.
- c Ne touchez jamais les fils ou les bornes du téléphone, sauf si les lignes de téléphone ont été déconnectées au niveau de l'interface avec le réseau.
- d Usez de prudence lorsque vous installez ou modifiez des lignes téléphoniques.

Informations réglementaires

Déclaration relative aux interfaces radio et télévision de la FCC (*Federal Communications Commission*) pour un dispositif de classe B

Cet appareil a été testé et respecte les limitations concernant les équipements numériques de classe B, conformément à l'article 15 de la réglementation de la FCC. Ces limitations sont établies pour offrir une protection efficace contre les interférences préjudiciables en zone résidentielle. Cet équipement génère, utilise et peut émettre des fréquences radioélectriques et causer, en cas d'installation et d'utilisation non conformes aux instructions, un brouillage nuisible des communications radio. Toutefois il n'existe aucune garantie que ces interférences n'interviendront pas dans une installation particulière.

Si cet appareil provoque effectivement des interférences préjudiciables à la réception radiophonique ou télévisuelle, vérifiable en éteignant et rallumant l'appareil, l'utilisateur est invité à les corriger en suivant l'une des procédures ci-dessous :

- éloignez l'appareil du récepteur affecté par les interférences
- connectez l'appareil sur une ligne d'alimentation différente de celle du récepteur concerné
- vérifiez que le couvercle de la carte de sécurité est solidement fixé

Les changements ou modifications qui ne seraient pas expressément approuvés par la partie responsable de la mise en conformité peuvent annuler le droit de l'utilisateur à employer l'appareil.

Déclaration de conformité

Selon la réglementation 47 CFR, articles 2 et 15 relatifs aux ordinateurs personnels et périphériques de classe B et/ou des cartes UC et sources d'alimentation électrique utilisées avec des ordinateurs personnels de Classe B, Motorola, Inc., 6450 Sequence Drive, San Diego, CA 92121, États-Unis, 1-800-225-9446, déclare à sa seule responsabilité que le produit a été identifié comme un appareil numérique de classe B en vertu de la réglementation 47 CFR, articles 2 et 15 des règles de la FCC pour les appareils numériques de Classe B. Chaque produit mis sur le marché est identique à l'exemplaire testé et considéré conforme aux normes. Les dossiers de contrôle confirment régulièrement que l'équipement se situe normalement dans une plage de variations acceptée, compte tenu de sa production en masse et de tests statistiques effectués selon les exigences de la réglementation 47CFR 2.909. Le fonctionnement de cet équipement doit répondre à la condition suivante : ce périphérique doit accepter toutes les interférences, y compris celles pouvant provoquer un fonctionnement incorrect. La partie ci-dessus mentionnée est responsable de s'assurer que cet appareil soit conforme aux normes 47 CFR, paragraphes 15.107 à 15.109.

Conformité canadienne

Cet appareil numérique de classe B respecte toutes les exigences du Règlement sur le matériel brouilleur du Canada. Cet appareil numérique de classe B est conforme à toutes les exigences du Règlement sur le matériel brouilleur du Canada.

© 2003 par Motorola, Inc. Tous droits réservés. Il est interdit de reproduire ou de transmettre le contenu de ce livret, en tout ou en partie, sous quelque forme et par quelque moyen que ce soit, sans la permission écrite de l'éditeur.

Le nom MOTOROLA et le logo M stylisé sont déposés auprès du Bureau américain des brevets et des marques de commerce (*US Patent & Trademark Office*). Fabriqué sous licence de Dolby Laboratories. « Dolby » et le symbole du double-D sont des marques déposées de Dolby Laboratories. Tous les autres noms de produits ou de services sont la propriété de leurs détenteurs respectifs.

Motorola se réserve le droit de revoir ce guide et d'en modifier le contenu de temps à autre sans obligation d'aviser quiconque de telles révisions ou modifications. Motorola fournit ce guide sans aucune garantie implicite ni explicite, y compris, mais sans s'y limiter, sans garanties implicites de qualité marchande ou d'adaptation à un usage particulier. Motorola peut apporter des améliorations ou des modifications au(x) produit(s) décrit(s) dans ce manuel à tout moment.

TABLE DES MATIÈRES

Introduction	2	Branchement de votre DCT2500	20
Panneau avant	3	Branchement de base au téléviseur	20
Panneau arrière	6	Branchement de base au magnétoscope	21
Options du panneau arrière	9	Câblage avec dérivation RF	22
Aide-mémoire de vos branchements.....	11	Câblage de la vidéo composite bande de base et de la S-Vidéo	23
Utilisation de la télécommande.....	12	Câblage de la vidéo composite avec magnétoscope.....	24
Installation des piles.....	16	Schéma de câblage stéréo (du magnétoscope à la chaîne stéréo).....	25
Fonctions de base	17	Schéma de câblage stéréo (de la télévision à la chaîne stéréo).....	26
Mise en marche/arrêt.....	17	Schéma de câblage de la bande de base	27
Changement de canal.....	17	Schéma de câblage d'un récepteur Dolby Digital... ..	28
Réglage du volume	17	Dépannage	29
Guide de programmation électronique.....	18		
Modes de sorties audio	18		
Connexions Audio/Vidéo	19		

INTRODUCTION

Votre DCT2500 possède une ou plusieurs des caractéristiques suivantes :

- *Télécommande*
- *Réglage du son*
- *Contrôle parental*
- *Rappel des canaux favoris*
- *Télévision à la carte*
- *Guide de programmation électronique*
- *Vidéo sur Demande*
- *Audio numérique*

Nous vous félicitons d'avoir acheté le terminal numérique d'avant-garde DCT2500. Le DCT2500 vous offre l'avantage d'une qualité audio et vidéo numérique inégalée pour le visionnement d'émissions de télévision. Les menus du guide de programmation électronique (GPE) vous permettent de contrôler facilement la sélection et le visionnement des émissions. Son installation est simple, son utilisation est facile.

Vous pouvez acheter des films ou des événements spéciaux de télé à la carte, ou des ou des films de Vidéo sur Demande. Le service de Vidéo sur Demande est semblable à la location d'une vidéocassette, avec la possibilité de faire des pauses, de rembobiner et de faire des avances rapides.

Ce guide vous présente les caractéristiques et le mode d'emploi du DCT2500. Vous avez accès aux fonctions du DCT2500 par l'intermédiaire du guide de programmation électronique (GPE).



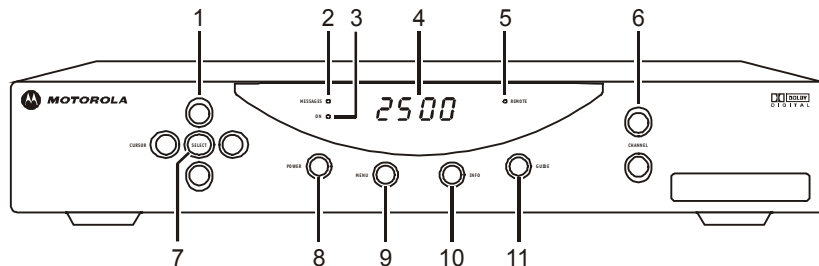

Pour tirer le maximum de votre DCT2500, assurez-vous de lire le mode d'emploi du GPE.

Panneau avant



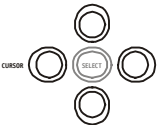

Le panneau avant du DCT2500 possède 11 touches et un affichage à DÉL. Servez-vous des touches pour commander les fonctions de base, comme changer de canal ou allumer et éteindre l'appareil. Vous pouvez afficher le canal en cours ou l'heure sur la DÉL en modifiant les réglages par défaut dans le guide de programmation électronique.

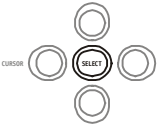

INTRODUCTION

Élément	Description
1 	Déplace le curseur dans les menus et les écrans du guide de programmation électronique (GPE)
2 MESSAGES 	S'allume pour indiquer la présence d'un message
3 ON 	S'allume lorsque l'appareil est sous tension
4 2500	Affiche le numéro du canal en cours ou l'heure du jour
5  REMOTE	Clignote lorsqu'un signal est reçu de la télécommande
6 	Change de canal, vers le haut ou le bas
7 	Sélectionne les options de menu, les émissions de télé à la carte (PPV) et passe à un canal à partir du GPE

INTRODUCTION

Élément	Description
8 	Met le DCT2500 sous ou hors tension
9 	Affiche le menu principal
10 	Affiche le canal en cours et des informations sur l'émission
11 	Affiche l'GPE

Panneau arrière

Avant de commencer l'installation du DCT2500, prenez le temps de vous familiariser avec les connexions du panneau arrière. Ces connecteurs servent à brancher le système de câble. Un cordon électrique c.a. raccorde le DCT2500 à une prise électrique murale. Pour les schémas de câblage, reportez-vous à la section Branchement de votre DCT2500.

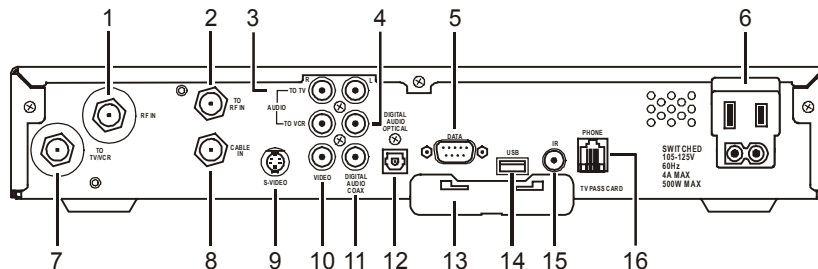

INTRODUCTION

	Élément	Description
1	RF IN (ENTRÉE RF)	Entrée coaxiale connectée au connecteur TO RF IN (VERS ENTRÉE RF), voir Branchement du DCT2500.
2	TO RF IN (VERS ENTRÉE RF)	Entrée coaxiale dirigeant le signal câble vers les autres connexions du DCT2500.
3	AUDIO OUT TO TV R L (SORTIE AUDIO VERS CONNECTEURS TV/DET G)	Les sorties stéréo RCA droite et gauche permettent de brancher votre DCT2500 à votre téléviseur. La sortie audio vers votre téléviseur est munie d'un réglage du volume.
4	AUDIO OUT TO VCR R L (SORTIE AUDIO VERS D et G MAGNÉSCOPE)	Sorties stéréo RCA droite et gauche raccordant le DCT2500 à votre magnétoscope. La sortie audio de votre magnétoscope est munie d'un niveau de ligne.
5	DATA (DONNÉES)	Interface série haute vitesse pour brancher un décodeur de signal télévisuel haute définition (ne branchez pas d'ordinateur à cette interface).
6	Alimentation c.a.	C'est une entrée d'alimentation électrique à deux prises c.a. La prise inférieure est destinée au cordon d'alimentation. La prise supérieure peut être configurée pour brancher un autre appareil comme un téléviseur ou un magnétoscope.
7	TO TV/VCR (VERS TV/MAGNÉSCOPE)	Sortie coaxiale connectant le DCT2500 au téléviseur ou au magnétoscope.
8	CABLE IN (ENTRÉE CÂBLE)	Entrée coaxiale pour le signal entrant de la prise de courant.
9	S-VIDÉO	Connecteur S-Vidéo envoyant un signal vidéo haute qualité à des appareils externes (téléviseurs et magnétoscopes haut de gamme) qui acceptent la S-Vidéo. (En option)

INTRODUCTION

	Élément	Description
10	VIDÉO	Cette sortie vidéo RCA connecte le DCT2500 à l'entrée d'un téléviseur, d'un magnétoscope ou d'un autre appareil.
11	DIGITAL AUDIO COAX (AUDIO NUMÉRIQUE COAXIALE)	Sortie audio coaxiale pour brancher le DCT2500 à un récepteur audio-vidéo numérique.
12	DIGITAL AUDIO OPTICAL (AUDIO NUMÉRIQUE OPTIQUE)	Connecteur Toslink pour brancher le DCT2500 à un récepteur audio-vidéo numérique. (En option)
13	Fente de laissez-passer TV	Espace réservé pour usage futur.
14	USB	Le bus série universel (USB), s'il est pris en charge, sert à brancher des périphériques, comme des claviers, des manettes de jeu, des scanners, des mémoires à disques magnétiques, des ordinateurs, des imprimantes et des appareils photo numériques. (En option)
15	IR	Connecteur stéréo pour mini téléphone raccordant l'accessoire acoustique infra rouge (IR) en option de votre DCT2500.
16	PHONE (TÉLÉPHONE)	Pour utilisation avec les circuits de retour Telco. Voir « Options du panneau arrière » pour plus de détails. (En option)

INTRODUCTION

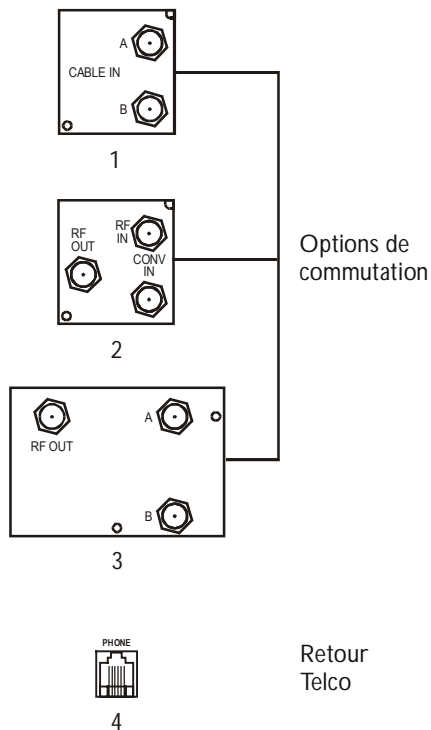

Options du panneau arrière

Les options suivantes du panneau arrière peuvent se trouver sur votre DCT2500 :

	Élément	Description
1	Interrupteur A-B	Contient des connecteurs d'entrée coaxiaux utilisés dans un système de câble double avec une boîte de commutation A-B.
2	Dérivation RF	Ces connecteurs coaxiaux permettent au signal câble de contourner le DCT2500 et d'aller directement à un téléviseur ou magnétoscope à convertisseur intégré.
3	DOUBLE DÉRIVATION RF A-B	Ces connecteurs coaxiaux sont utilisés dans un système de câble double. Le signal câble provenant de A ou de B va directement à un téléviseur ou magnétoscope à convertisseur intégré.
4	Réponse Telco	L'option de réponse Telco de télé à la carte sur impulsion est un module de connexion téléphonique qui vous permet d'acheter des émissions spéciales avec un système de câble unidirectionnel.

INTRODUCTION



5



6

DIGITAL
AUDIO
OPTICAL



7

	Élément	Description
5	USB	Le bus série universel (USB), s'il est pris en charge, sert à brancher des périphériques comme un clavier, une manette de jeu, un scanner, une mémoire à disques magnétiques, un ordinateur, une imprimante, un appareil photo numérique.
6	S-Vidéo	Le connecteur S-Vidéo envoie des signaux vidéo haute qualité à des appareils extérieurs (magnétoscopes et téléviseurs haut de gamme) qui acceptent la S-Vidéo.
7	Toslink	Le connecteur Toslink sert à brancher le DCT2500 à un récepteur audio-vidéo numérique.

AIDE-MÉMOIRE DE VOS BRANCHEMENTS

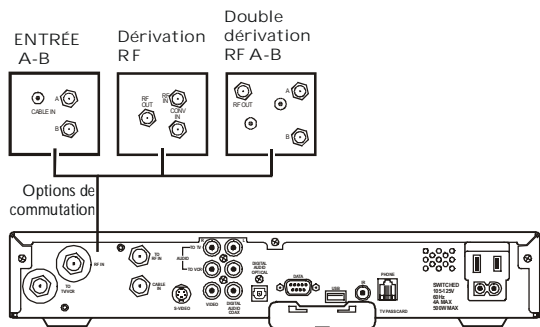

DCT 2500

Récepteur du cinéma maison

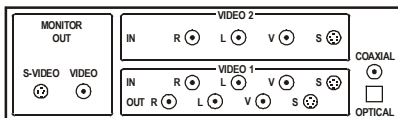

Magnétoscope

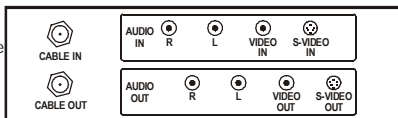

Téléviseur

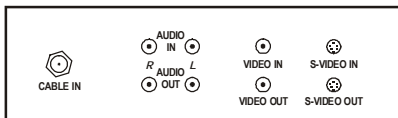

Utilisez ce schéma pour noter les connexions câble du panneau arrière. Vous pourrez vous servir plus tard de ce schéma pour refaire les branchements de votre système si vous le déplacez ou si vous ajoutez de nouveaux composants.

Votre appareil de cinéma maison peut ne pas posséder tous les connecteurs illustrés et peut en posséder d'autres qui ne sont pas dans l'illustration.

Mettez le DCT2500 hors tension avant de brancher le câble ou de modifier les connexions du câble. Ne placez pas d'autres composants ou d'objets sur le DCT2500.

UTILISATION DE LA TÉLÉCOMMANDE

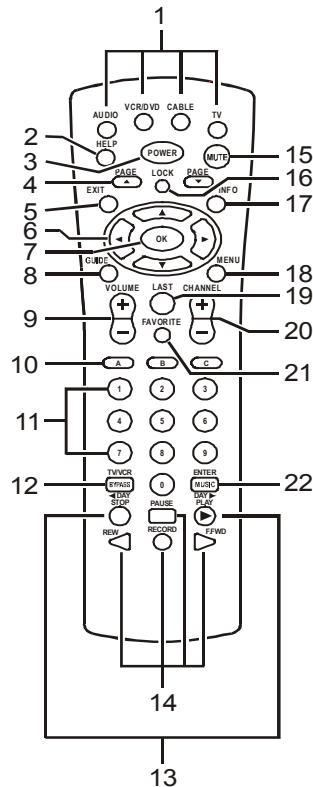

Servez-vous de la télécommande pour faire fonctionner le DCT2500, le téléviseur et le magnétoscope.

Votre télécommande peut être différente de celle illustrée ci-contre. La télécommande doit être programmée pour pouvoir être utilisée. Si votre câblodistributeur n'a pas programmé la télécommande, consultez le mode d'emploi fourni par le câblodistributeur.

UTILISATION DE LA TÉLÉCOMMANDE

N°	Élément	Description
1	AUDIO, VCR, CABLE, or TV (AUDIO, MAGNÉTOSCOPE, CÂBLE OU TÉLÉVISEUR)	Sélectionne l'appareil que vous voulez commander (le mode sélectionné reste actif jusqu'à ce que vous appuyiez sur une autre touche)
2	HELP (AIDE)	Affiche le menu d'aide
3	Power (Alimentation)	Met sous ou hors tension le composant sélectionné du système
4	PAGE ▲ ou PAGE▼	Passes d'une page à l'autre dans les écrans des menus et dans l'GPE
5	Exit (Quitter)	Sort des menus et de l'GPE
6		Déplace le curseur dans l'GPE et les écrans des menus
7	OK/SELECT (OK/SÉLECTIONNER)	Sélectionne les options de menu et les événements de télé à la carte ou syntonise les émissions à partir de l'GPE (votre télécommande peut n'avoir que la touche OK, qui effectue les mêmes fonctions)
8	GUIDE	Affiche l'GPE

UTILISATION DE LA TÉLÉCOMMANDE

N°	Élément	Description
9	VOLUME + ou VOLUME -	Augmente ou baisse le son de l'appareil sélectionné
10	A, B ou C	Fonctions définies par votre fournisseur de services
11	TOUCHES NUMÉRIQUES	Sélectionne directement un canal
12	TV/VCR BYPASS (DÉRIVATION TV/MAGNÉTOSCOPE)	En mode CÂBLE, active la dérivation RF, si elle est disponible. La dérivation est en option.
13	◀ DAY (JOUR) DAY (JOUR) ▶	Sert au fonctionnement du guide de programmation électronique (fait avancer ou reculer l'GPE de 24 heures)
14	STOP, PAUSE, PLAY (LECTURE), REW (REMOBINER), RECORD (ENREGISTREMENT), F.FWD (AVANCE RAPIDE)	Commande le magnétoSCOPE
15	MUTE (SOURDINE)	Arrête et rétablit le son
16	LOCK/PPV (VEROUIILLAGE/TÉLÉ À LA CARTE)	Restreint le visionnement d'émissions sélectionnées et donne accès au menu de télé à la carte (votre télécommande n'a peut-être que la touche LOCK/VERROUIILLAGE, cette touche commande les mêmes fonctions)

UTILISATION DE LA TÉLÉCOMMANDE

N°	Élément	Description
17	INFO	Affiche le canal en cours et les informations sur l'émission (n'est pas pris en charge par toutes les applications)
18	MENU	Affiche le menu principal
19	LAST (DERNIER)	Revient au dernier canal ou repasse à l'écran antérieur du menu
20	CANAL + ou CANAL -	Change de canal, vers le haut ou le bas
21	FAVORITE (FAVORIS)	Affiche les canaux câblés favoris que vous avez présélectionnés
22	ENTER/MUSIC (ENTRÉE/MUSIQUE)	Affiche le menu du canal de musique numérique (sur certains modèles de téléviseur, il faut appuyer pour saisir un canal)



Installation des piles

Avant de pouvoir utiliser la télécommande, vous devez y installer deux piles AA alcalines de 1,5 Volt :

- 1 Faites glisser le couvercle du logement des piles au dos de la télécommande.
- 2 Insérez les piles dans le sens indiqué par le schéma dans le logement des piles.

Des piles mal installées peuvent provoquer une fuite et entraîner de la corrosion causant des dommages à la télécommande.

- 3 Remettez en place le couvercle du logement des piles.

Pointer la télécommande vers le DCT2500, appuyez sur CÂBLE, puis sur POWER (ALIMENTATION). Si le DCT2500 ne s'allume pas, vérifiez l'orientation des piles ou remplacez-les par de nouvelles piles.

Votre télécommande peut être différente de celle illustrée ci-contre. Consultez le mode d'emploi de la télécommande pour les instructions de remplacement des piles.

Mise en marche/arrêt

Appuyez sur POWER (ALIMENTATION) sur le panneau avant pour allumer ou éteindre le DCT2500. Si vous utilisez la télécommande, assurez-vous qu'elle est bien en mode câble en appuyant sur CABLE, puis sur POWER (ALIMENTATION).

Changement de canal

Vous pouvez changer de canal de deux façons :

- En appuyant sur CHANNEL (CANAL) ▲ ou ▼ sur le panneau avant du DCT2500 ou en appuyant sur CHANNEL (CANAL) + ou - sur la télécommande pour changer de canal, vers le haut ou le bas.
- En entrant le numéro du canal désiré à l'aide des touches chiffrées de la télécommande.

Réglage du volume

Appuyez sur VOLUME + ou - sur la télécommande pour régler le volume du son. Quand vous réglez le volume, l'échelle de volume apparaît à l'écran. Appuyez sur MUTE (SOURDINE) sur la télécommande, allumez puis éteignez le son.

Pour la meilleure qualité de son, servez-vous de la télécommande pour régler le DCT2500 au $\frac{3}{4}$ de son niveau de volume maximal, puis réglez les niveaux de son sur les appareils extérieurs, comme votre téléviseur.

Les sorties audio de votre magnétoscope ne sont pas affectées par les réglages de volume.

Guide de programmation électronique

Le guide de programmation électronique (GPE) affiche des informations sur les émissions de télévision et vous permet d'accéder à des fonctions comme le contrôle parental et la télé à la carte. L'aspect de l'GPE peut varier selon le fournisseur de service. Consultez le mode d'emploi du GPE pour les instructions détaillées.

Modes de sorties audio

Le DCT2500 possède un utilitaire qui vous permet de sélectionner et de régler ses sorties audio numériques DIGITAL AUDIO (coaxiale ou optique) ou ses sorties audio AUDIO OUT (Type RCA). Si votre GPE prend en charge ces utilitaires, il offre des choix de menu pour sélectionner et optimiser la sortie audio et le mode de compression. Pour plus de détails sur la configuration d'un mode de sortie audio, consultez le mode d'emploi de votre GPE.



REMARQUE

Il est important de ne rien poser sur le DCT2500 et de lui fournir une aération appropriée pour éviter qu'il ne surchauffe.

Avant de commencer à brancher votre DCT2500, lisez ce qui suit :

- Pour les connexions câble de base, utilisez des câbles coaxiaux de 75 Ohms terminés par des connecteurs de type F. Vous trouverez ces câbles chez un détaillant d'appareils électroniques.
- Pour les sorties audio ou vidéo, utilisez des câbles équipés de connecteurs de type CA.
- Pour la sortie audio numérique optique, utilisez un câble Toslink.
- Mettez le DCT2500 hors tension avant d'effectuer les branchements au câble ou avant de changer les connexions du câble.
- **NE RIEN** poser sur le DCT2500, en particulier aucun autre composant de votre cinéma maison.

BRANCHEMENT DE VOTRE DCT2500

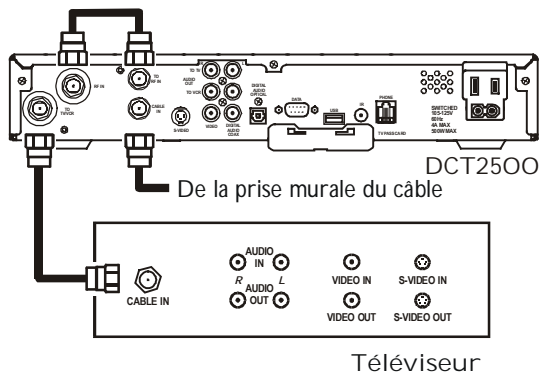

Branchement de base au téléviseur

Utilisez des câbles coaxiaux de 75 Ohms pour brancher votre DCT2500 à un téléviseur. C'est le branchement le plus utilisé et il offre toutes les fonctions de base du DCT2500.

Si vous utilisez un schéma vous permettant de brancher le connecteur coaxial TO TV/VCR (VERS TV/MAGNÉTOSCOPE) du DCT2500 au connecteur coaxial d'entrée câble CABLE IN du téléviseur, vous devez syntoniser le canal 3 ou 4 sur votre téléviseur.

Les branchements illustrés ne donnent pas un son stéréo. Branchez le DCT2500 au téléviseur avec des câbles audio RCA standard (gauche et droit) pour recevoir un son stéréo sur tous les canaux qui diffusent en stéréo.

BRANCHEMENT DE VOTRE DCT2500

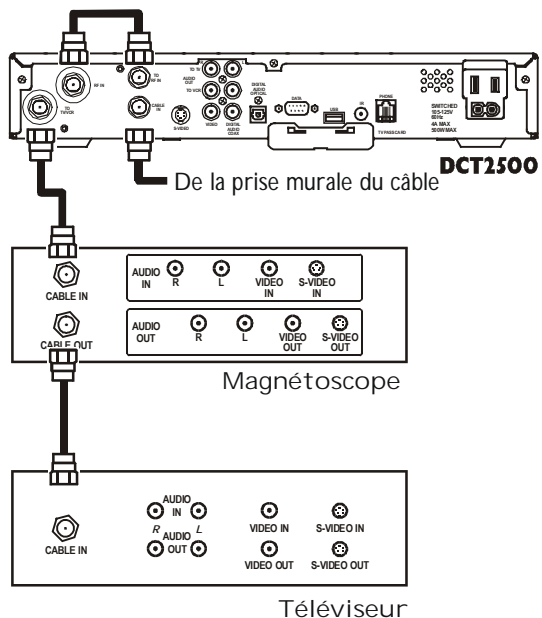

Branchement de base au magnétoscope

Pour le branchement au magnétoscope, vous avez besoin de câbles coaxiaux de 75 Ohms. Le câblage illustré vous permet d'enregistrer le programme que vous êtes en train de visionner, y compris les émissions de télé à la carte. Vous pouvez également visionner des vidéocassettes tout comme vous le faites maintenant.

Les branchements illustrés ne donnent pas un son stéréo. Branchez le DCT2500 au téléviseur avec des câbles audio RCA standard (gauche et droit) pour recevoir un son stéréo sur tous les canaux qui diffusent en stéréo.

BRANCHEMENT DE VOTRE DCT2500

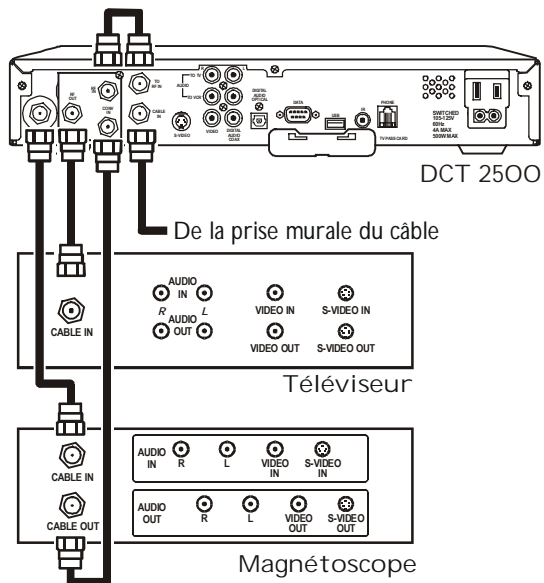

Câblage avec dérivation RF

Ce schéma de câblage illustre le module de dérivation RF installé sur le DCT2500. La dérivation RF vous permet de visionner un canal analogique non brouillé sur un téléviseur tout en enregistrant un autre canal par l'intermédiaire du DCT2500.

BRANCHEMENT DE VOTRE DCT2500

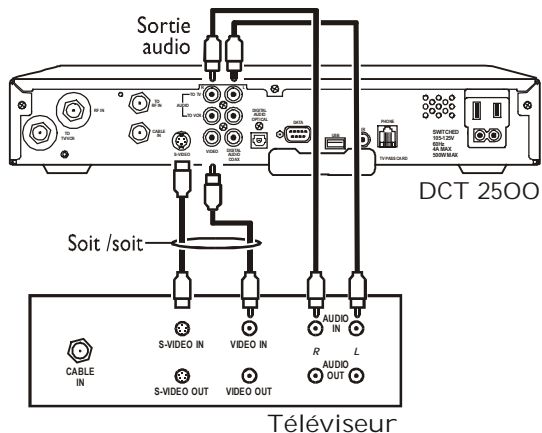

Câblage de la vidéo composite bande de base et de la S-Vidéo

Brancher le DCT2500 à l'aide des sorties bande de base de type RCA vous permet d'écouter le son en stéréo quand les émissions sont diffusées en stéréo.

Lorsque vous faites les connexions du signal vidéo, ne connectez jamais le signal vidéo composite bande de base en même temps que le signal S-vidéo. Parce que certains appareils de divertissement ne prennent pas en charge les deux entrées vidéo en même temps, n'utilisez qu'un chemin de connexion du signal vidéo.

BRANCHEMENT DE VOTRE DCT2500

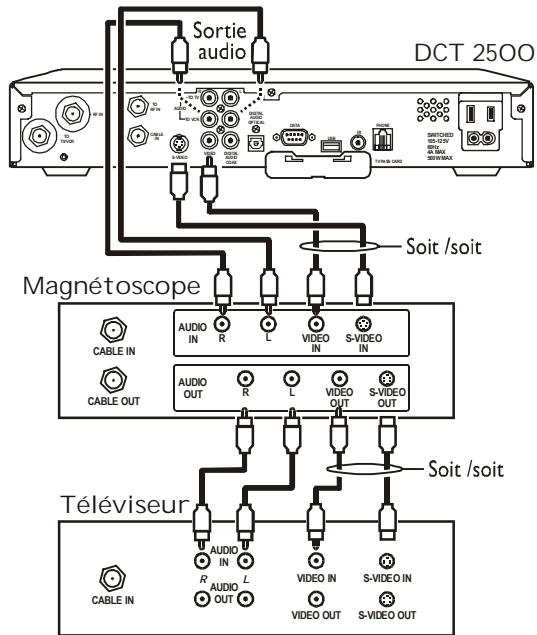

Câblage de la vidéo composite avec magnétoscope

Ce schéma illustre le branchement de votre DCT2500 à un magnétoscope en utilisant les connecteurs audio du magnétoscope.

Lorsque vous faites les connexions du signal vidéo, ne connectez jamais le signal vidéo composite bande de base en même temps que le signal S-vidéo. Parce que certains appareils de divertissement ne prennent pas en charge les deux entrées vidéo en même temps, n'utilisez qu'un chemin de connexion du signal vidéo.

BRANCHEMENT DE VOTRE DCT2500



Schéma de câblage stéréo (du magnétoscope à la chaîne stéréo)

Ce schéma illustre le branchement de votre DCT2500 à un appareil stéréo en utilisant les connecteurs audio du magnétoscope. Le son du magnétoscope est lu par l'intermédiaire de l'appareil stéréo.

Lorsque vous faites les connexions du signal vidéo, ne connectez jamais le signal vidéo composite bande de base en même temps que le signal S-vidéo. Parce que certains appareils de divertissement ne prennent pas en charge les deux entrées vidéo en même temps, n'utilisez qu'un chemin de connexion du signal vidéo.

BRANCHEMENT DE VOTRE DCT2500

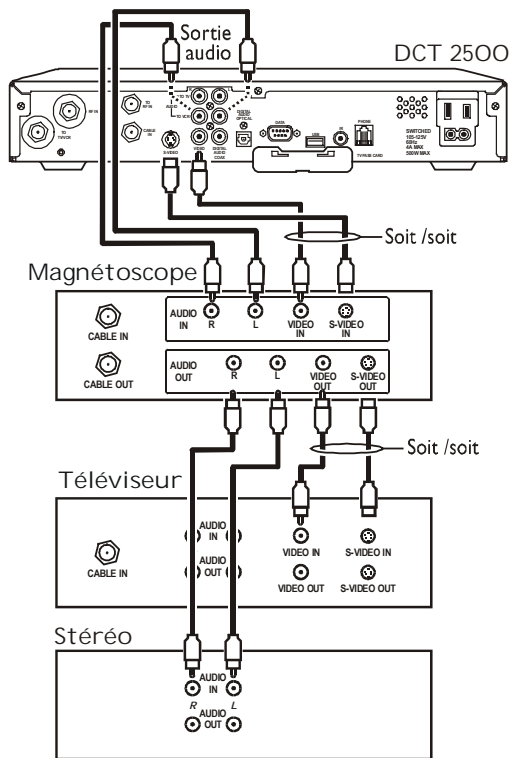

Schéma de câblage stéréo (de la télévision à la chaîne stéréo)

Cette configuration permet de transmettre le son de la télévision à la chaîne stéréo.

Lorsque vous faites les connexions du signal vidéo, ne connectez jamais le signal vidéo composite bande de base en même temps que le signal S-vidéo. Parce que certains appareils de divertissement ne prennent pas en charge les deux entrées vidéo en même temps, n'utilisez qu'un chemin de connexion du signal vidéo.

BRANCHEMENT DE VOTRE DCT2500

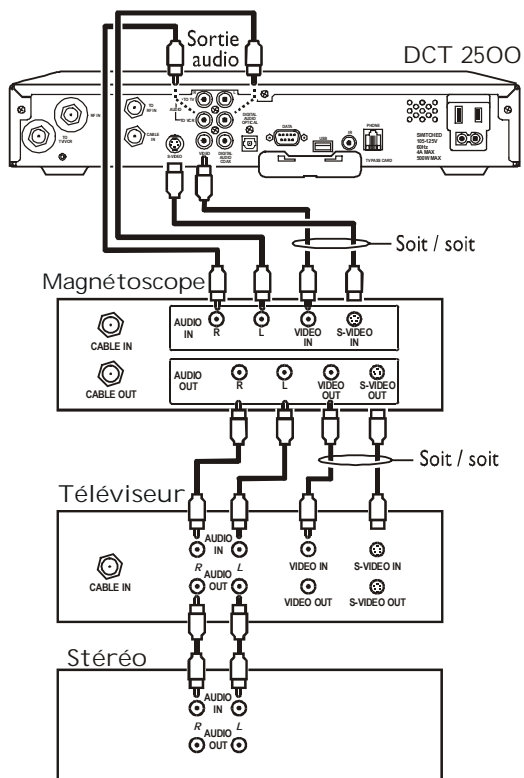
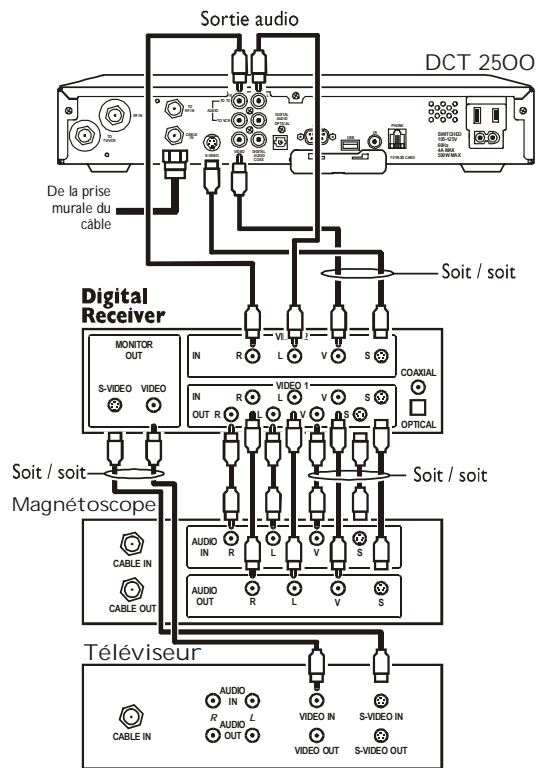

Dans ce schéma, les connecteurs de la bande de base situés sur les composants de votre système sont marqués R pour audio droit, L pour audio gauche, v pour vidéo et s pour S-vidéo.

Schéma de câblage de la bande de base

Ce schéma illustre les connexions audio et vidéo à un récepteur Dolby® Digital. Cette configuration permet d'enregistrer et de lire à partir du magnétoscope avec le son passant par le récepteur Dolby Digital.

Pour écouter un son Dolby Digital 5.1 par l'intermédiaire du récepteur Dolby Digital, vous devez brancher le DCT2500 au récepteur par l'intermédiaire des connecteurs audio numérique coaxial DIGITAL AUDIO COAX ou audio numérique optique DIGITAL AUDIO OPTICAL. Les connecteurs audio droit R et gauche L ne transmettent pas le Dolby Digital 5.1. Reportez-vous au schéma de câblage d'un récepteur Dolby Digital pour plus de détails.

BRANCHEMENT DE VOTRE DCT2500

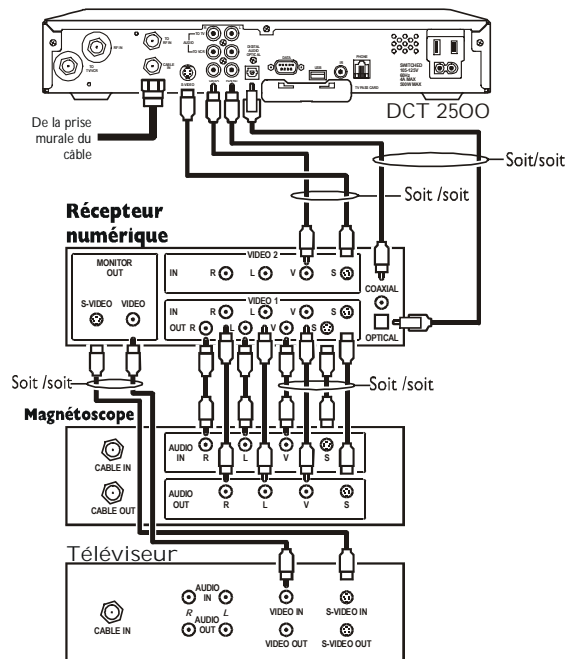

Dans ce schéma, les connecteurs de la bande de base situés sur les composants de votre système sont marqués R pour audio droit, L pour audio gauche, V pour vidéo et S pour S-vidéo.

Schéma de câblage d'un récepteur Dolby Digital

Ce schéma illustre les connexions audio et vidéo à un récepteur Dolby Digital. Cette configuration permet d'enregistrer et de lire à partir du magnétoscope avec le son passant par le récepteur Dolby Digital.

Pour écouter un son Dolby Digital 5.1 par l'intermédiaire du récepteur Dolby Digital, vous devez brancher le DCT2500 au récepteur par l'intermédiaire des connecteurs audio numérique coaxial DIGITAL AUDIO COAX ou audio numérique optique DIGITAL AUDIO OPTICAL. Les connecteurs audio droit R et gauche L ne transmettent pas le Dolby Digital 5.1.

DÉPANNAGE

Avant d'appeler votre fournisseur de services, consultez ce guide de dépannage. Ce guide est conçu pour vous aider à résoudre le problème rapidement. Si le problème persiste, appelez votre fournisseur de services.

Problème	Solution possible
Aucun son	<p>Appuyez sur MUTE (SOURDINE) sur la télécommande pour rétablir le volume.</p> <p>Vérifiez que la chaîne stéréo est branchée sur les bons connecteurs d'entrée.</p> <p>Allumez votre magnétoscope.</p> <p>Vérifiez que le volume de la télévision ou de la chaîne stéréo est réglé à un niveau approprié. Pour le meilleur contrôle du niveau de son, servez-vous de la télécommande pour régler le son du DCT2500 à environ $\frac{3}{4}$ de son volume maximal, puis ajustez les niveaux de son sur les appareils extérieurs.</p>
Pas d'image	<p>Vérifiez que tous les câbles sont branchés correctement (les serrer à la main au besoin).</p> <p>Si la connexion est faite au moyen des connecteurs vidéo de fréquence de base du magnétoscope, assurez-vous que les câbles sont reliés correctement.</p> <p>Si vous regardez la télévision en utilisant votre magnétoscope, assurez-vous que celui-ci est bien branché.</p>
L'image ou le son est bruyant sur un canal	<p>Rebranchez le câble et serrez-le à la main s'il est desserré.</p>
Le son ne provient que d'un haut-parleur stéréo	<p>Serrez les câbles à la main ou rebranchez-les correctement. Assurez-vous que les fils ne sont pas effilochés et que les prises ne sont pas courbées ou cassées.</p>

DÉPANNAGE

Problème	Solution possible
L'appareil ne s'allume pas	Débranchez et rebranchez le cordon d'alimentation. Assurez-vous que le DCT2500 est branché dans une prise qui reçoit toujours du courant.
La télécommande ne fonctionne pas	Appuyez sur CABLE sur la télécommande pour vérifier qu'elle est en mode câble. Changez les piles de la télécommande en suivant les instructions de la section « Installation des piles ». Assurez-vous qu'il n'y a rien sur le DCT2500 ou que rien ne crée un obstacle entre l'appareil et la télécommande.

Visitez notre site web à :
www.motorola.com



504991-002
11-03

MGBI